



NEOSTAR

BEDIENUNGSANLEITUNG

7" TOUCHSCREEN
VIDEO TÜRSPRECHANLAGE

Inhalt

1.	Übersicht	4
1.1	Vorderseite	4
1.2	Rückseite	5
2.	Funktionen und Features	6
2.1	Features	6
2.2	Hauptfunktionen	6
3.	Lieferumfang	6
4.	Anschlussdiagramm	7
4.1	Systemlayout	7
4.2	Schaltplan	8
5.	Installation	10
5.1	Montageort	10
5.2	Verkabelung&Monitormontage	10
6.	Bedienung	11
6.1	Hauptmonitor	11
6.2	Besucheranruf	12
6.3	Videoüberwachung	14
6.4	Multimedia	14
6.4.1.	Bild- & Videospeicher	14
6.4.2.	Bild- & Videobetrachtung	14
6.4.3.	Voicemail-Funktion	15
6.4.4.	Bilderrahmen-Funktion	16
6.5	Hausinterne-Kommunikation	17
6.6	Telefon	18
6.6.1.	Anrufweiterleitung	18
6.6.2.	Bedienung der Türstation via Telefon	19
6.7	Einstellungen	20
7.	Spezifikationen	24
Zusatz I: Bilder für Bilderrahmen konvertieren		25

SICHERHEITSHINWEISE

Bitte folgen Sie den Anweisungen, um Gefahren und Sachbeschädigung vorzubeugen

	Warnung: Lebensgefahr oder ernsthafte Verletzungsgefahr
	Versuchen Sie bitte dieses Produkt nicht selbstständig zu Öffnen, zu montieren oder zu reparieren.
	Montieren Sie dieses Produkt nicht an einem Ort, wo es erhöhter Feuchtigkeit oder Hitze ausgesetzt wird.
	Verbiegen Sie das Kabel nicht gewaltsam. Platzieren Sie keine schweren Gegenstände auf dem Gerät.
	Verwenden kein Wasser, Verdünner oder öllösliche Waschmittel für die Reinigung des Produktes!
	Schalten Sie das Gerät aus bevor Sie andere Geräte an dieses anschließen.
	Reinigen Sie das Gerät mit einem trockenen Tuch, um Beschädigung oder Stromschlaggefahr vorzubeugen.
	Falls das Produkt eigenartige Geräusche, Gerüche oder Rauch von sich gibt, schalten Sie die Stromzufuhr schnellstmöglich ab und setzen sich mit dem Kundencenter in Verbindung.
	Stecken Sie den Netzstecker nicht mit nassen Händen in die Steckdose ein.
	Vorsicht: Verletzungs- oder Beschädigungsgefahr
	Stellen Sie bitte sicher, dass sich kein Staub oder andere Substanzen auf dem Produkt sammeln.
	Verhindern Sie das Eindringen fremdartiger Substanzen in das Produkt.
	Vermeiden Sie direkte Sonnen- oder Hitzeeinstrahlung am Montageort.
	Montieren Sie das Produkt an einer flachen und stabilen Oberfläche.
	Ziehen Sie den Netzstecker heraus, wenn das Produkt über einen längeren Zeitraum hinaus nicht benutzt wird.
	Ziehen Sie die TF-Karte während des Aufnahmevorgangs nicht heraus, um einen Datenverlust Ihrer Daten zu vermeiden.

Übersicht

Vorderseite

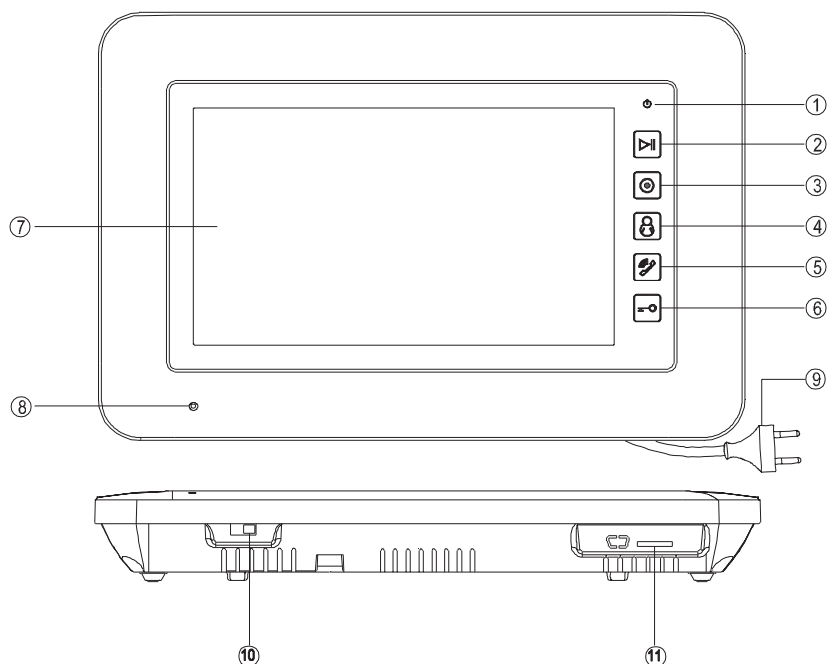

NR.	Bezeichnung	Beschreibung
1	Stromanzeige	
2	Wiedergabe	Touch-Taste zum Betrachten von Bildern und Videos
3	Gegensprech-Taste	Touch-Taste für hausinterne Kommunikation
4	Video-Überwachung	Touch-Taste zum Überwachen
5	Sprechen/Auflegen	Touch-Taste zum Sprechen/Auflegen während des Gesprächs
6	Türöffner-Taste	Touch-Taste zum Öffnen der Tür
7	Bildschirm	10.1 Zoll Touchscreen Bildschirm
8	MIC	Mikrofon
9	Netzkabel	AC Netzkabel
10	An/Aus Schalter	

Übersicht

Rückseite

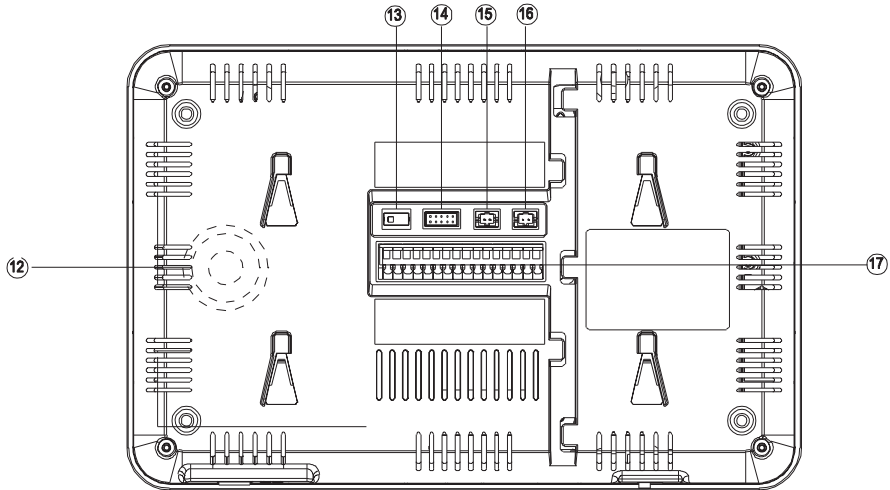

NR.	Bezeichnung	Beschreibung
11	TF/SD-Kartenslot	Für Micro TF/SD-Karten
12	Lautsprecher	
13	75Ω Schalter	Impedanz- Schalter für das Videosignal
14	Video Eingang Video Ausgang	Kamera 1/Kamera 2/Kamera 3/Kamera 4 Eingang und Fernseher-Ausgang (Polarität beachten)
15	Stromversorgung	13.5-14.5V DC Stromversorgung
16	Telefon	Anschluss an die Telefonleitung
17	Verbindungsschnittstelle	Schnittstelle für Türstation 1/Türstation 2/ weitere Monitore /Audio-Sprechanlage

Eigenschaften und Funktionen

Eigenschaften

- 7" TFT-Touchscreen, 800 × 480 Auflösung
- Anschluss für bis zu 2 Türstationen, 4 Überwachungskameras, 1 Hauptmonitor + 3 Erweiterungsmonitore, 1 Audiotelefon und 1 Fernseher-Ausgang
- Eingebauter Speicher: bis zu 100 Farbbilder
- TF-Karte: bis zu 1024 Bildern und 128 Videos
- Automatische und manuelle Bild- oder Videoaufnahmefunktion
- Telefonfunktion und Türrufweiterleitungsfunktion
- 16 Klingeltöne für unterschiedliche Türstationen
- Bewegungserkennung für Kamerasignale
- Sprachnachrichtenfunktion für Familienmitglieder & Besucher
- Punkt-zu-Punkt und Sammelruffunktion der Erweiterungsmonitore
- Digitale Bilderrahmen-Funktion

Hauptfunktionen

- Gespräch mit Besuchern
- Türöffnerfunktion
- Unterstützt sowohl AC230V als auch DC13,5V-14,5V Stromzufuhr
- Unterstützt mehrere Sprachen
- Ruhemodus-Funktion
- Datums- und Zeitanzeige
- Videoüberwachungsfunktion
- Bewegungserkennungsfunktion

Lieferumfang

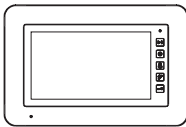

Monitor

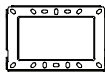

Wandhalterung



Anleitung

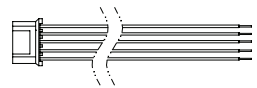

Kabel für 4 Kameras
und Fernseher



Schrauben



Dübel

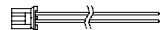

Kabel für Strom-
versorgung

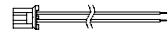

Anschlusskabel
für Telefonleitung

Anschlussdiagramm

Es gibt zwei Anschlussvarianten für Überwachungskameras

Anschlussvariante 1

An jeden Monitor können jeweils bis zu 4 Kameras angeschlossen werden. An den jeweiligen Monitoren können nur die direkt angeschlossenen Kameras angezeigt bzw. aufgenommen werden.

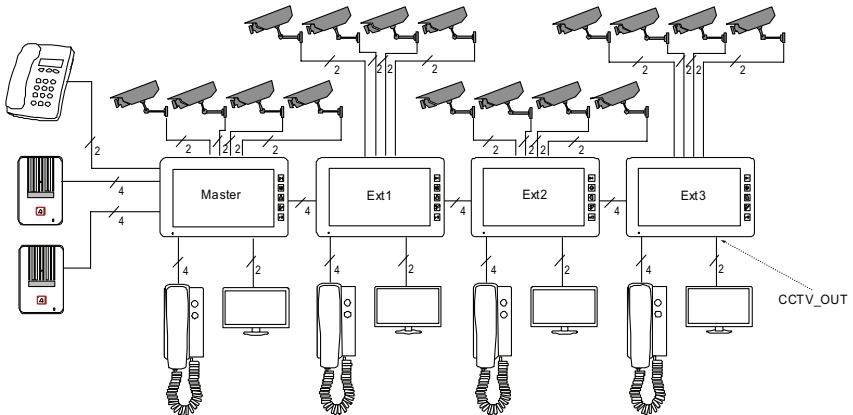

Anschlussvariante 2

Die Kameras werden nur an dem Hauptmonitor angeschlossen. Die weiteren Monitore empfangen das Videosignal vom Hauptmonitor, der mit den Kameras verbunden ist. An den Erweiterungsmonitoren wird das Kamerasignal über den Hauptmonitor abgefragt. In dieser Konfiguration kann nur jeweils ein Monitor eines der 4 Kamerabilder gleichzeitig anzeigen.

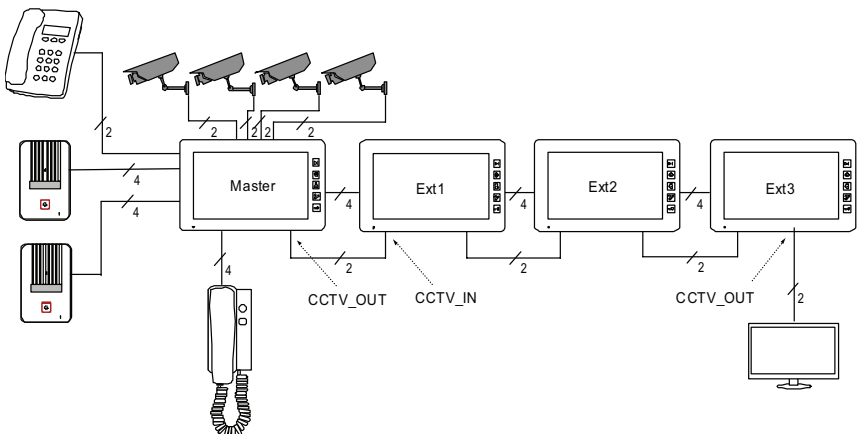

Anschlussplan

Beachten Sie die Polarität der Verkabelung um Schäden an den Geräten zu vermeiden!
Gegensprech-Schaltplan mit einem Monitor

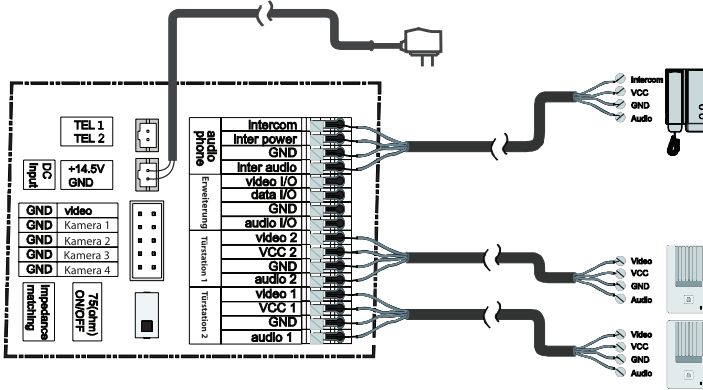

Gegensprech-Schaltplan mit einem Hauptmonitor und Erweiterungsmonitoren (beachten Sie bitte die Stellung der Impedanz Schalter!)

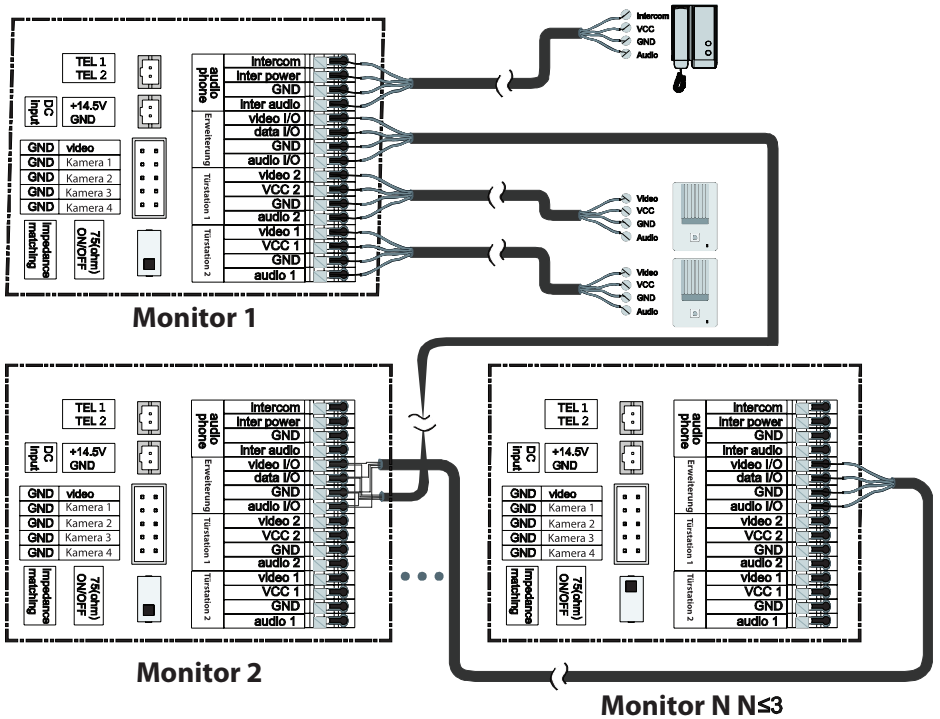

Anschlussplan

Verbindungsvariante 1

An Jeden Monitor können jeweils bis zu 4 separate Kameras angeschlossen werden. Es kann jeweils nur eine der Kameras die direkt an dem Monitor angeschlossen wurde angezeigt werden.

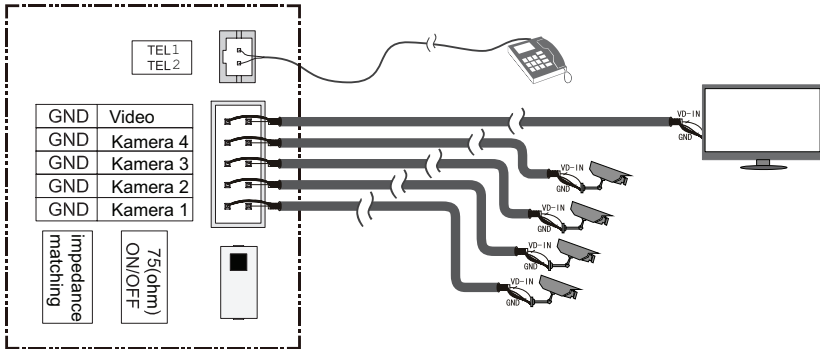

Verbindungsvariante 2

Die Kameras werden nur an dem Hauptmonitor angeschlossen. Die Erweiterungsmonitore empfangen das Bild vom Hauptmonitor. Die Erweiterungsmonitore zeigen das Bild, indem sie eine Abfrage an den Hauptmonitor senden. Es kann jeweils nur ein Monitor das Bild anzeigen (beachten Sie bitte die Stellung der Impedanz- Schalter 75 Ohm ON/OFF)

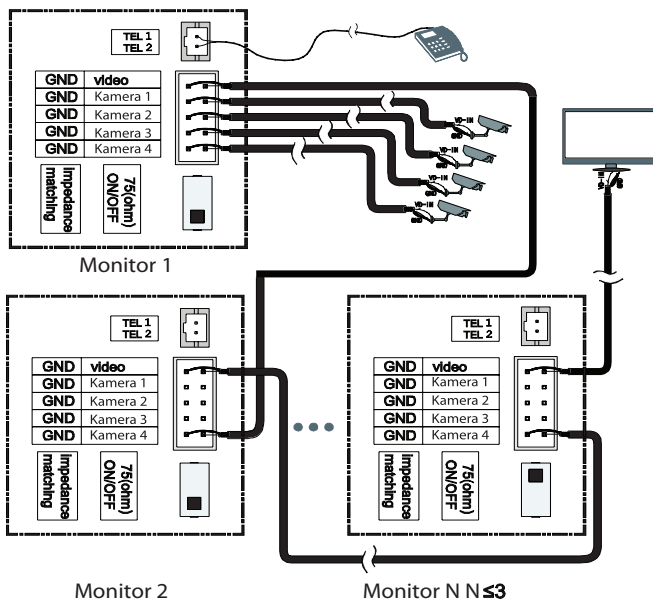

Installation

Montageort

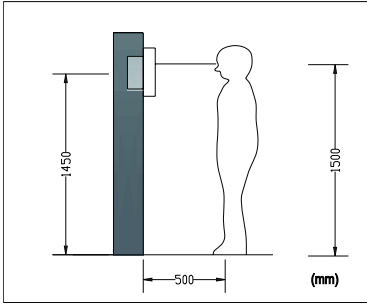

Monitor-Montageort

Die Standardhöhe bei der Monitormontage beträgt ca. 1,5m/1,6m, wobei das Displayzentrum sich auf Augenhöhe befinden soll. In diesem Fall soll der Halterahmen auf 1,45m/1,55m Höhe angebracht werden.

Verkabelung und Monitormontage

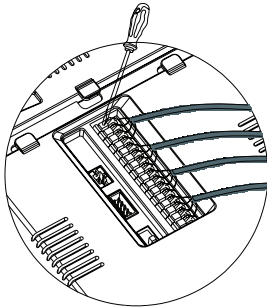

- Nehmen Sie die Wandhalterung von der Rückwand des Monitors ab.
- Montieren Sie die Wandhalterung an die Wand so, dass die Anschlussleitungen mittig in dem Rahmen positioniert sind.
- Schließen Sie die Drähte an der Rückseite des Monitors laut Anschlussplan an.
- Drücken Sie den Knopf der Klemme mit dem Schraubenzieher vorsichtig ein.
- Stecken Sie den Draht in die Öffnung
- Lassen Sie den Schraubenzieher locker
- Überprüfen Sie, ob der Draht richtig fest sitzt

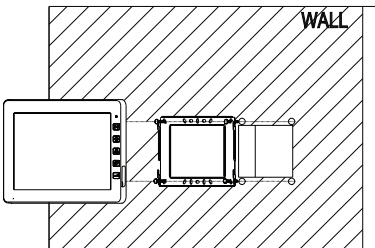

- Hängen Sie den Monitor in die
- Wandhalterung ein bis dieser einrastet.
- Stecken Sie das Stromkabel nach Abschluss aller Installationsarbeiten der Anlagenteile in die Steckdose ein.

Bedienung

Hauptmonitor

Nach Einschalten des Monitors werden die entsprechenden Funktionen angezeigt, die durch Drücken auf die jeweiligen Icons auf dem Bildschirm aufgerufen werden können.



Icon-Beschreibung

	Tür 1, Tür 2		Kamera 1,2,3,4
	Videoaufnahmen anzeigen		Bildspeicher anzeigen
	Sprachnachrichten		Bilderrahmen anzeigen
	Heim/Abwesenheitsmodus		Klingelton Ein/Aus
	Intern Gespräch einleiten		Telefonweiterleitung
	System-Einstellungen		Display ausschalten









Während des **[Abwesenheitsmodus]** wird dem Besucher eine Sprachnachricht abgespielt (falls aufgenommen und eingestellt) und ein Video/Bild vom Besucher aufgenommen, sobald die Türstation angerufen wird. Im **[Ruhemodus]**, wird der Monitor stumm bleiben, sobald wenn die Türstation angerufen wird.

Anmerkung: Um eine Sprachnachricht einzustellen, sehen Sie das Kapitel 6.7.

Besucheranruf

Sobald von der Türstation angerufen wird, erscheint das Bild des Besuchers auf dem Bildschirm (die Anzeigedauer beträgt 90 Sekunden).







	zurück zur [Startseite]		Bildeinstellungen ändern
	Umschalttaste für Türstationen oder Kameras		Türgesprächsweiterleitung
	Bild aufnehmen		Bildschirm ausschalten
	Video aufnehmen		Tür öffnen
	Sprechen		

Besucheranruf annehmen





Sobald ein Türruf erfolgt, betätigen Sie die Taste  um das Gespräch zu beginnen; betätigen Sie die Taste  erneut, um das Gespräch zu beenden.



Icon-Beschreibung

- Drücken Sie die Taste  um zu einer anderen Türstation oder zu einer Kamera zu wechseln, das aktuelle Gespräch wird beendet.
- Drücken Sie die Taste  um ein Video, oder die Taste  um ein Bild von dem angezeigten Türstationsbild aufzunehmen.
- Drücken Sie die Taste , um die Lautstärke, die Helligkeit, die Farbe oder den Kontrast einzustellen.



- Drücken Sie die Taste  um das Türgespräch an einen der Erweiterungsmonitore weiterzuleiten.
- Drücken Sie die Taste , um die Tür zu öffnen.
- Drücken Sie die Taste  oder , um das Gespräch zu beenden.

Videüberwachungsfunktionen

Wenn Sie das **[Türkamera1]/[Türkamera2]** oder **[Kamera 1]/[Kamera 2]/[Kamera 3]/[Kamera 4]** Icon auf dem Hauptmonitor betätigen, geht das System in den Überwachungsmodus und zeigt das Bild der entsprechenden Türstation bzw. der entsprechenden Kamera an.

Um Ihre voreingestellte Standartkamera aufzurufen, betätigen Sie die Taste **[Videüberwachung]** (Taste 7), um zur Überwachungsbeneoberfläche zu gelangen. Siehe Kapitel 6.7 für Standard-kameraeinstellungen.

Anmerkung: Die Taste  ist während des Überwachungsmodus deaktiviert.

Multimedia

Bild- & Videospeicher

Sobald Sie die TF-Karte einlegen, kann der Monitor Bilder und Videos aufzeichnen. Wenn keine TF-Karte vorhanden ist, können nur Bilder aufgezeichnet werden.

Maximale Kapazität: TF-Karte: 1024 Bilder und 128 Videos

Eingebauter Speicher: 100Bilder







Wenn der Speicher voll ist, wird jeweils das älteste Bild/Video durch das aktuelle überschrieben.

Bild- & Videobetrachtung

Betätigen Sie das **[Foto]** oder **[Video]** Icon auf dem Hauptmonitor, um Bilder/Videos betrachten zu können. Es werden 6 Bilder/Videos gleichzeitig auf einer Seite angezeigt. Ein Bild/Video mit weißem Rand bedeutet, dass das Bild/Video ausgewählt wurde.

Sie können auch die **[Betrachtungstaste]** (Taste 5) betätigen, um direkt in den Betrachtungsmodus zu gelangen



	zurück zur [Startseite]		zwischen TF-Karte und Flash-Speicher wechseln
	vorherige Seite anzeigen		zwischen TF-Karte und internem Speicher wechseln
	nächste Seite anzeigen		Bild/Video heran-/herauszoomen
	ausgewähltes Bild/Video löschen		

Voicemail-Funktion

Sprachnachrichtenaufzeichnung

Drücken Sie das Icon **[Nachricht]** auf der Startseite, um eine Sprachnachricht aufzunehmen.

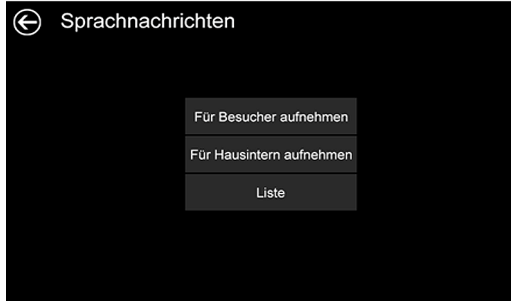

	zurück zur [Startseite]
Für Besucher aufnehmen	Sprachnachricht für Gäste hinterlassen
Für Hausintern aufnehmen	Sprachnachricht für Familienmitglieder hinterlassen
Liste	Sprachnachrichten-Liste aufrufen

Drücken Sie **[Aufnahme Besucher]** oder **[Aufnahme Hausintern]** und zeichnen Sie Ihre Sprachnachricht auf. Der Monitor unterstützt bis zu 30 Sekunden lange Sprachnachrichten.

Sprachnachricht abrufen

Drücken Sie auf **[List]**, um Sprachnachrichten abzurufen.



	zurück zur [Startseite]		Zwischen Nachrichtenliste für Familienmitglieder/Gäste wählen.
	nächste Nachricht wiedergeben		Wiedergabe
	vorherige Nachricht wiedergeben		löschen

Voicemail-Funktion

Anmerkungen: Bis zu 32 Nachrichten für Familienmitglieder und 2 Nachrichten für Besucher können aufgenommen werden. Sobald der Speicher voll ist, wird die älteste Nachricht durch die neueste überschrieben.

Diese Funktion wird nur in Verbindung mit der TF-Karte unterstützt.

Bilderrahmen-Funktion

- Drücken Sie auf das Icon **[Bilderrahmen]** auf der **[Startseite]**, der Monitor gibt die mittels Computer übertragenen Bilder der TK-Karte automatisch nacheinander wieder.
- Siehe Kapitel 4.7 für detaillierte Einstellungsmöglichkeiten der Bilderrahmen-Funktion.

Anmerkung: Es können nur Bilder im bestimmten Format angezeigt werden. Für weitere Details bezüglich der Konvertierung der Bilder sehen Sie Zusatz I.



	zurück zum [Hauptmonitor]		Bild anzeigen
	nächstes Bild anzeigen		löschen
	vorheriges Bild anzeigen		

Interkomfunktion mit den Erweiterungsmonitoren

Drücken Sie auf das **[Interkom]**-Icon auf der Startseite, und wählen Sie einen bestimmten Monitor oder den Sammelruf für alle Erweiterungsmonitore die Sie anrufen möchten aus. Nach der Betätigung des Feldes **[Anrufen]** wird der ausgewählte Monitor oder alle angerufen. Nach Gesprächsannahme sind Sie mit dem entsprechenden Monitor verbunden. Um das Gespräch zu beenden betätigen Sie die Taste beenden.

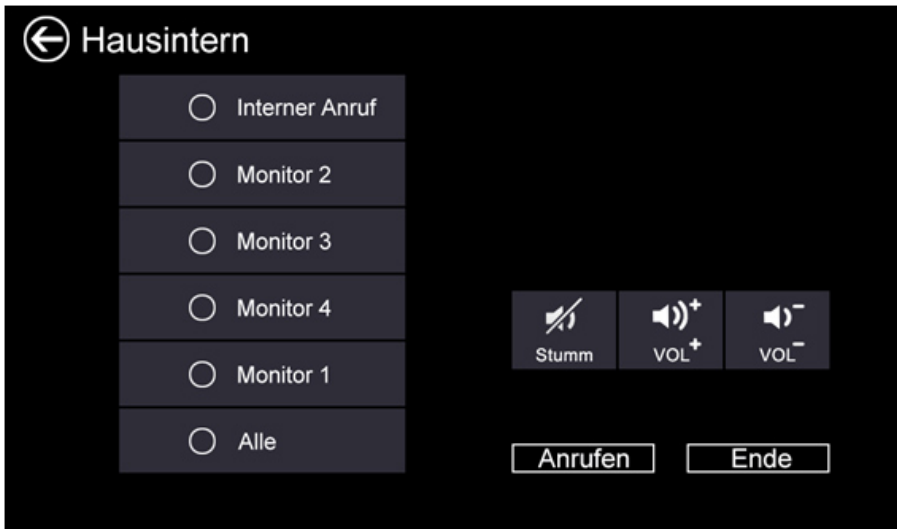

Icon-Beschreibung

[Interner Ruf]	Audiostation anrufen
[Ext. 1]	Erweiterungsmonitor 1 anrufen
[Ext. 2]	Erweiterungsmonitor 2 anrufen
[Ext. 3]	Erweiterungsmonitor 3 anrufen
[Hauptmonitor]	Hauptmonitor anrufen
[Sammelruf]	Alle Monitore anrufen



Auf der **[Interkom]**-Seite können Sie die Stummschaltfunktion **[Mute]** aktivieren oder deaktivieren und die Lautstärke anpassen.





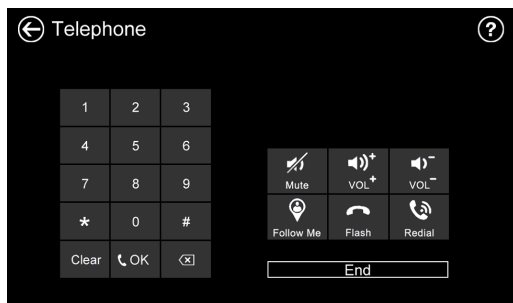

Um die Gegensprech-Adresse einzustellen, sehen Sie bitte **[Einstellungen][Interkom]**.

Telefonweiterleitung

Der Monitor unterstützt folgende Weiterleitungsfunktionen:

- Telefonanrufe tätigen oder entgegennehmen.
- Einen Türruf auf ein Mobiltelefon oder ein Festnetztelefon weiterzuleiten. Nach Gesprächsannahme kann die Türöffnungsfunktion über das Telefon fernbedient werden.



	[Stummschaltung] Ein / Aus
	Lautstärke anpassen
	Anrufweiterleitung Ein / Aus
	[Anrufweiterleitung] ist aktiviert
	Telefongespräch beenden
	Wahlwiederholung

Anrufweiterleitungsfunktion

Um die Anrufweiterleitungsfunktion zu nutzen, müssen Sie eine Telefonnummer, an die der Türruf weitergeleitet werden soll wie folgt einstellen.

- Drücken Sie auf das [Telefon]-Icon auf der Startseite.
- Geben Sie die Telefonnummer im abgebildetem Format ein, an die der Türruf weitergeleitet werden soll: ***1* Telefonnummer# OK**

Anmerkung:

Die Telefonnummer sollte aus nicht mehr als 20 Ziffern bestehen.

- Überprüfen Sie die Telefonnummer: ***2* # OK**
- Stellen Sie die Klingelzeit, bevor der Türruf weitergeleitet soll wie folgt ein: ***5* Klingelzeit# OK**

Anmerkung:

Die Klingelzeit sollte zwischen[1s ~ 30s]liegen. Es müssen 2 Ziffern eingeben werden.

Zum Beispiel:

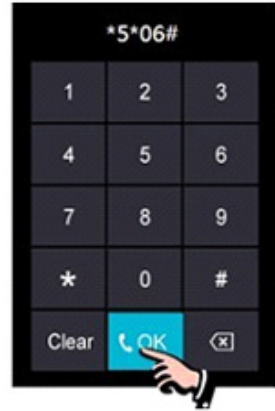
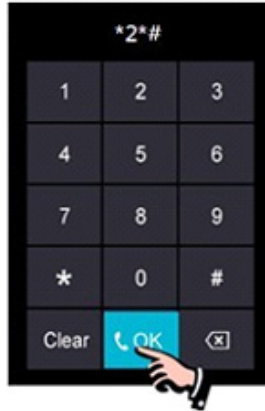
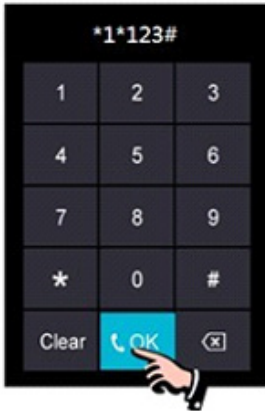

<p>"123" soll die Telefonnummer sein, an die weitergeleitet werden soll</p>	<p>Überprüfen Sie die Telefonnummer</p>	<p>Stellen Sie die Klingelzeit z. B. auf "06s" ein</p>
---	---	--

Die Türöffnerfunktion über das Telefon bedienen:

- Wenn niemand den Anruf an dem Innenmonitor annimmt, wird der Anruf an Ihr Telefon weitergeleitet. Um die Türe zu Öffnen wählen Sie 2 + '# ' während die Gesprächsverbindung besteht.

Telefonweiterleitung

Drücken Sie auf das **[Einstellungen]**-Icon, um Systemeinstellungen vorzunehmen.

	zurück zur [Startseite]		[Kamera] Einstellungsseite
	[Überwachungsaufnahme] Einstellungsseite		[Bilderrahmen] Einstellungsseite
	[Sprachnachrichten] Einstellungsseite		[Interkom] Einstellungsseite
	[Allgemeine] Einstellungsseite		[Klingelton] Einstellungsseite
	Werkseinstellungen wiederherstellen		

[Kamera]-Einstellungsseite

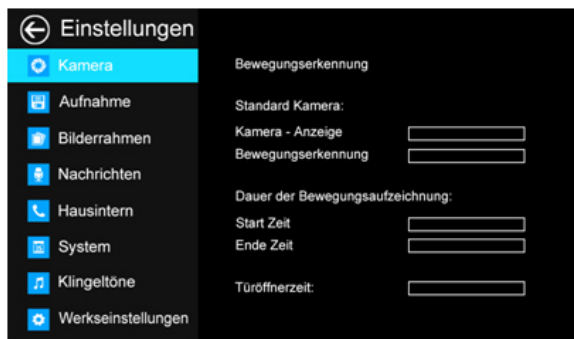

Auf dieser Seite können Sie die **[Bewegungserkennung]** Ein- oder Ausschalten, eine Kamera als Standardkamera für die Monitorfunktion festlegen, eine Standardkamera für die Bewegungserkennung auswählen, Bewegungserkennungsstart und –Ende sowie die Türöffnungsdauer einstellen.

- Um eine Kamera als Standardkamera festzulegen, gehen Sie zur Drop-Down-Liste: TÜR1/ TÜR2/Kamera1/Kamera2/Kamera3/Kamera4
Wählen Sie eine Option und drücken Sie die **[Auswahl]** Taste.
- Um eine Kamera für die Bewegungserkennung festzulegen, gehen Sie zu der Optionsliste: TÜR1/TÜR2/Kamera1/Kamera2/Kamera3/Kamera4
Wählen Sie eine Option und drücken Sie die **[Auswahl]** Taste.
- Um den Zeitrahmen für die Bewegungserkennungsaufnahmen einzustellen, müssen Sie Start- und die Endzeit einstellen.
- Um die Türöffnungszeit einzustellen, gehen Sie zu der Optionsliste: 1 s/2 s/3 s/Öffnen während Betätigung
Wählen Sie eine Option und drücken Sie die **[Auswahl]**-Taste.

Anmerkung: Sobald ein sich bewegendes Objekt erkannt wird zeichnet der Monitor das Bild der Kamera automatisch 15 Sekunden langes Video auf. Während der Monitorfunktion der Türstation oder einer der Kameras, wird die Bewegungserkennungsaufnahme angehalten, bis die Monitorfunktion beendet wird.

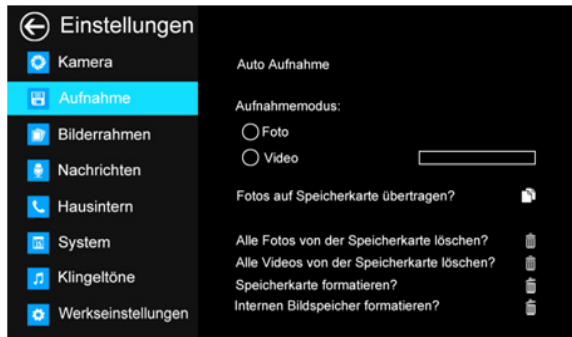
[Monitor Aufnahme]-Einstellungsseite

- Auf dieser Seite können Sie:[Automatische Aufnahme] Ein- oder Ausschalten. Wenn die [Automatische Aufnahme] eingeschaltet ist, nimmt der Monitor automatisch Bilder oder Videos bei Türöffnung auf.
- Wählen Sie den Bild- oder Videoaufnahmemodus aus. Um die Videoaufnahmezeit einzustellen, gehen Sie zur Drop-Down-Optionsliste: 15 s/30 s/60 s.
- Bilder und Videos auf die TF-Karte kopieren.
- Bilder oder Videos von der TF-Karte löschen.
- Die TF-Karte oder den internen Speicher formatieren.

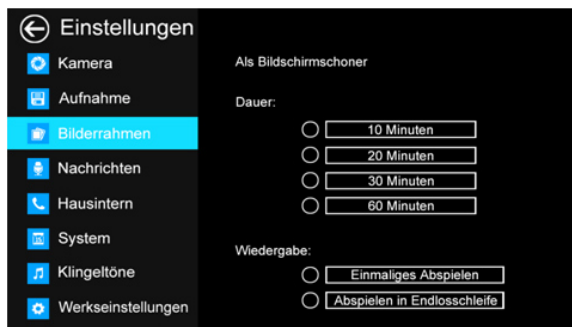
[Bilderrahmen]-Einstellungsseite

- [Bildschirmschoner] Ein- oder Ausschalten.
- Die Bildschirmschoner-Aktivierungszeit einstellen: 10 Min/20 Min/30 Min/60 Min.
- Den Bilderrahmen-Wiedergabemodus festlegen: "Nach Wiedergabe aller Bilder beenden" oder "Wiedergeben bis die Wiedergabe manuell beendet wird".

[Voicemail]-Einstellungsseite

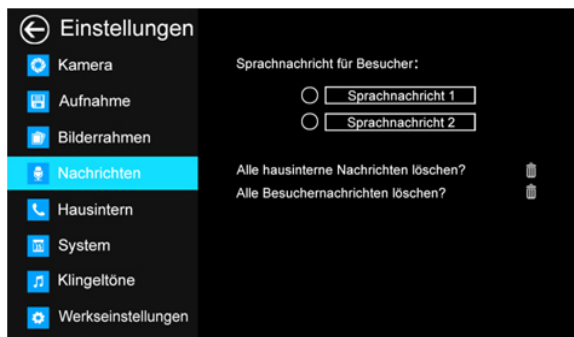

Auf dieser Seite können Sie eine Sprachnachricht für die Besucher auswählen, die in dem **[Abwesenheitsmodus]** abgespielt werden soll.

Anmerkung: Die Sprachnachrichten werden auf der TF-Karte gespeichert. Diese Einstellungen sind ungültig, wenn keine gültige TF-Karte eingesteckt ist. Für weitere Details zur Sprachnachrichtaufzeichnung sehen Sie bitte das Kapitel 6.4.3.

[Intercom]-Einstellungsseite

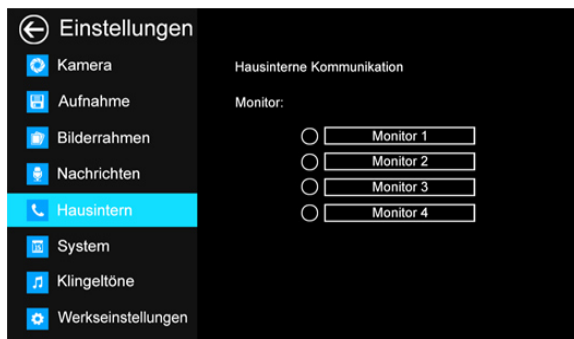

Auf dieser Seite können Sie:

- **[Interkom Ein/Aus]** Interkom-Empfänger aktivieren oder deaktivieren.
- Die Intercom-Adresse einstellen. Der Hauptmonitor sollte aus "Master", die Erweiterungsmonitore sollten als "Ext.1", "Ext.2", "Ext.3" eingestellt werden.

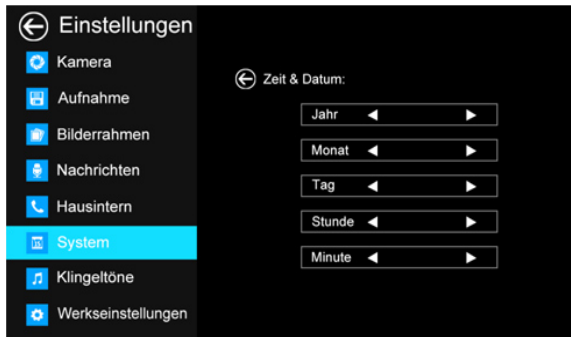
[General] (Allgemeine) Einstellungsseite

Auf dieser Seite können Sie die Zeit und das Datum einstellen, eine Sprache und den CCTV-Modus wählen. Standardeinstellung – CCTV Mode1.

Anmerkung: Der CCTV-Modus jedes Monitors sollte gleich bleiben. Wenn der CCTV-Modus des Hauptmonitors geändert wird, ändert sich auch der Modus der Erweiterungsmonitore automatisch. Bitte stellen Sie den Hauptmonitor und die Erweiterungsmonitore ordnungsgemäß ein.

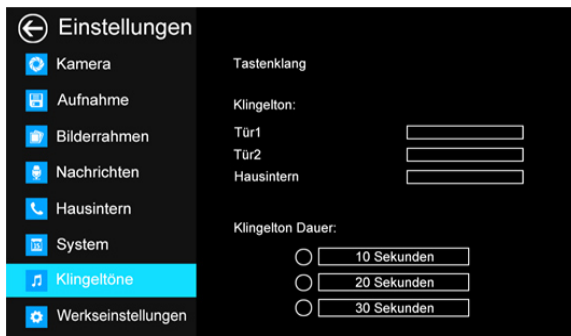
[Melody] (Klingelton)-Einstellungsseite

Auf dieser Seite können Sie:

- **[Tastentöne]** Ein- oder Ausschalten.
- Den Klingelton für die Türstation 1, Türstation 2 und den Interkom-Rufton wählen. 16 Klingeltöne stehen Ihnen zur Auswahl.
- Klingeltondauer einstellen: 10 s/20 s/30 s.

Mittels der **[Werkseinstellungen]** -Seite können Sie das System auf die Werkseinstellungen zurücksetzen. Zeit / Datum und die Interkom-Adresse werden nicht zurückgesetzt.

Spezifikationen

Kategorie	Spezifikation
Spannungsversorgung	AC 100V ~ 240V, 50Hz/60Hz / DC 13.5V-14.5V (max. 930mA)
Stromverbrauch	Max:13.5W, Standby: 5.5W
Display	7 Zoll digitales TFT LCD
LCD-Auflösung	800×480
Türstationsanschluss	Max. 2 Türstationen 4 Draht-System
Audiostationsanschluss	Max.1 Audiosystemtelefon 3 Draht-System
Erweiterungsmonitore	Max. 3 Erweiterungssystemmonitore
CCTV-Eingänge	Max. 4 Kameras pro Monitor
Videoausgang	1 x Fernseher oder Erweiterungsmonitor (CCTV-Betrieb)
Telefonanschluss	1x a/b Anschluss für Festnetz
Speicherkapazität Intern	Flash-Speicher: 100 Bilder
Speicherkapazität Speicherkarte	1024 Bilder, 128 Videos
Klingeltöne	16 voreingestellte Klingeltöne
Sprachen	Deutsch, Englisch
Sprachnachrichten Besucher	Max. 2 Nachrichten je 30 Sek.
Sprachnachrichten Hausintern	Max. 32 Nachrichten je 30 Sek.
Abmessungen (mm)	238(B) x 157(H) x 28.5(T)

Zusatz I: Bilder für die Bilderrahmenfunktion konvertieren

Um die Bilderrahmen-Funktion nutzen zu können, müssen die Bilder in ein spezielles JPG-Format konvertiert werden, damit sie wiedergegeben werden können.

Wir bieten Ihnen das Programm "PhotoManager", um die Bilder zu konvertieren.

- Starten Sie das Programm. Sie werden folgende Benutzeroberfläche sehen.

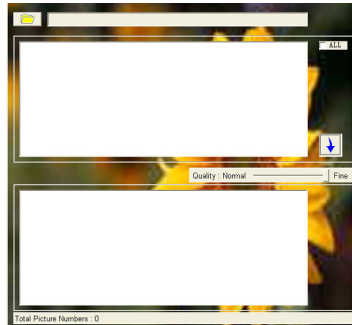

- Klicken Sie auf  in der linken oberen Ecke, um ihren Bildordner mit Bildern zu importieren.

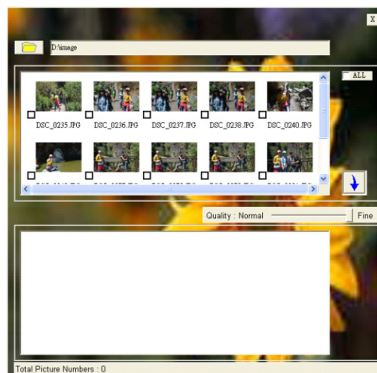
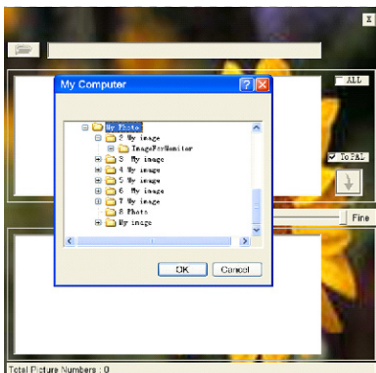

- Wählen Sie die Bilder, die Sie konvertieren möchten aus. (unterstützt werden die Formate BMP, JPG und GIF).
- Klicken Sie auf , um die Konvertierung zu Starten. Es wird ein Ordner mit dem Namen "MarsJPG" im ursprünglichen Bilderordner erstellt.

Ändern Sie den Ordernamen in "PHOTO" und kopieren Sie ihn ins Quellverzeichnis Ihrer TF-Karte. Stecken Sie die TF-Karte in den Monitor ein. Nun können Sie die Bilderrahmenfunktion nutzen.

NEOSTAR