



VIDEOTÜRSPRECHANLAGE

BEDIENUNGSANLEITUNG









BMV-7504 / BMV-7514 / BMV-10304 / BMV-10314

Inhalt

Namen und Funktionen aller Bestandteile	4
• Vorderseite	4
• Rückseite	5
Eigenschaften und Funktionen	5
• Eigenschaften	5
• Hauptfunktionen	6
Verpackungsinhalt	6
Verbindungsdiagramm	6
• Systemlayout	6
• Schaltplan	7
Installation	8
• Installationsort	8
• Kabel- und Monitorinstallation	8
Bedienung	9
• Kommunikation mit der Türstation	9
• Anrufweiterleitung	9
• Kameraüberwachung	9
• Manuelle Türöffnung	10
• Gegensprechanlage	10
• Foto- & Videobetrachtung	11
• Einstellungen	11
- Helligkeit, Farbe und Kontrast	11
- Datum & Zeit	11
- Lautstärkeregelung	12
- Alle Fotos/Videos löschen	12
- Foto/Video vom internen Speicher auf Micro SD-Karte kopieren	12
- Spracheinstellungen	12
- Foto- & Video-Aufnahmemodus	13
- Einstellungen zurücksetzen	13
- Klingeltöne	16
- Schlüsselinformationen	16
- Adresseinstellungen für die Gegensprechfunktion	17
- Ruhemodus	17
Spezifikationen	18

WARNHINWEISE

Bitte befolgen Sie die Anweisungen, um Gefahren oder Beschädigungen zu vermeiden

	Warnung: Todesgefahr oder ernsthafte Verletzungsgefahr
	Produkt bitte nicht selbstständig auseinandernehmen, installieren oder reparieren
	Produkt bitte nicht an Orten mit erhöhter Wärme oder Feuchtigkeit anbringen
	Platzieren Sie keine schweren Gegenstände auf dem Produkt und versuchen Sie nicht das Kabel gewaltsam zu verbiegen
	Verwenden Sie bei der Reinigung des Produkts kein Wasser, Verdünnungsmittel oder Reinigungsmittel, die zur Beseitigung von Öl bestimmt sind
	Bitte nicht während des Betriebs mit anderen Geräten verbinden
	Putzen Sie das Gerät nur mit einem trockenen Tuch, um Stromschlaggefahr oder Kurzschluss zu vermeiden
	Falls das Gerät seltsame Geräusche, Gerüche oder Rauch produziert, ziehen Sie sofort den Netzstecker und wenden Sie sich an das Kundencenter
	Stecken Sie den Netzstecker nicht mit nassen Händen ein
	Vorsicht: Verletzungs- oder Beschädigungsgefahr
	Vermeiden Sie Staubansammlung auf dem Gerät
	Vermeiden Sie das Eindringen fremdartiger Substanzen ins Gerät
	Vermeiden Sie direkte Sonnen- oder Hitzeinstrahlung bei der Installation
	Installieren Sie das Gerät auf einer flachen und stabilen Oberfläche
	Ziehen Sie bei längerer Nicht-Benutzung des Geräts den Netzstecker raus
	Ziehen Sie die TF-Karte während der Aufnahme nicht heraus, dies wird zu Datenverlust führen

Namen und Funktionen aller Bestandteile

Vorderseite

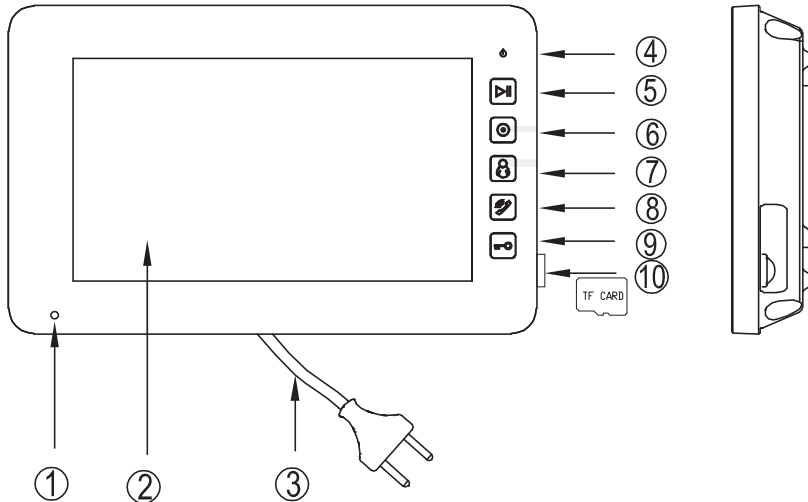

NR.	Name	Beschreibung
1	MIC	Mikrofon
2	Display	7 oder 10.1 Zoll digitales TFT-Display
3	Stromkabel	AC-Stromkabel
4	Stromanzeige	
5	Betrachtungstaste	Touch-Taste zur Betrachtung von Bildern oder Videos
6	Gegensprech-Taste	Touch-Taste für die Gegensprechfunktion
7	Überwachungstaste	Touch-Taste für die Überwachung
8	Sprechen-Taste	Touch-Taste zum Sprechen mit dem Besucher
9	Türöffner-Taste	Touch-Taste zum Öffnen der Tür
10	Micro SD Kartenslot	Kartenslot für Micro SD-Karten

Rückseite

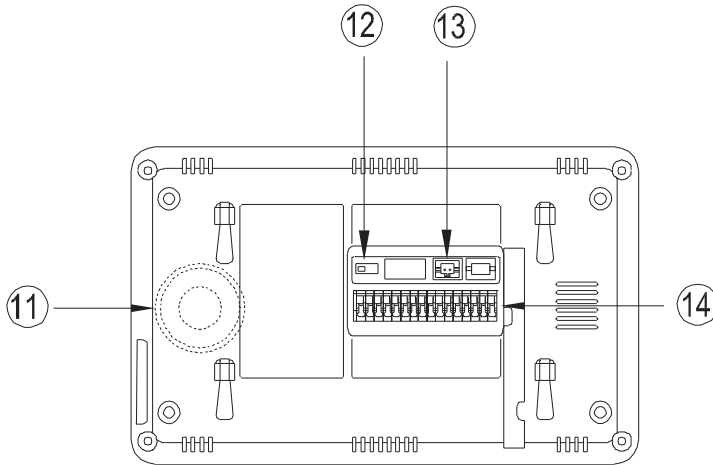

NR.	Name	Beschreibung
11	Lautsprecher	
12	75Ω Schalter	Scheinwiderstand zur Anpassung an das Videosignal
13	DC-Kabelbuchse	14.5V DC Stromzufuhr
14	Videoeingang/ ausgang	Schnittstelle zum Anschluss von Türstation 1 / Türstation 2 / Videoerweiterung / Audio-telefon

Eigenschaften und Funktionen

Eigenschaften

- 7 oder 10.1 Zoll Farbdisplay
- Bis zu 2x Türstationen, 1x Hauptmonitor + 3x Nebenmonitore, 1x Telefon
- Integrierter Flash-Speicher und Unterstützung von Micro SD-Karten
- Adressierbare Gegensprechanlage
- Automatische & manuelle Video-/Bildaufzeichnung
- 6 Klingeltöne für jede Türstation
- Klingeltonlautstärke & Gesprächslautstärke regulierbar
- Benutzerfreundliches OSD-Menü
- Ruhemodus
- Helligkeit, Farbe und Kontrast anpassbar

Hauptfunktionen

- Überwachung und Kommunikation mit dem Besucher
- Türöffnerfunktion
- Unterstützung von AC/ DC Stromzufuhr
- Mehrsprachig
- Aufputz-Montage

Verpackungsinhalt

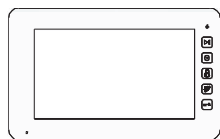

Hauptgerät

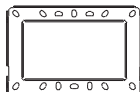

Wandhalterung

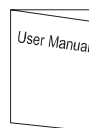

Bedienungs-
anleitung



Wandhalterung-
schrauben

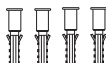

Plastikdübel

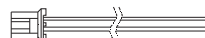

2-PIN
DC-Stromkabel

Verbindungsdiagramm

Systemlayout

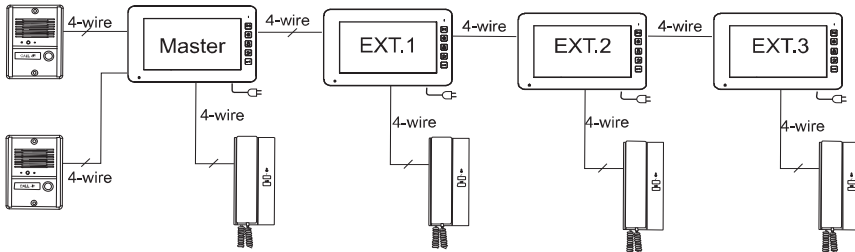

Schaltplan

Bitte beachten Sie die richtige Polarität.
Gegensprechanlage-Schaltplan mit einem Monitor

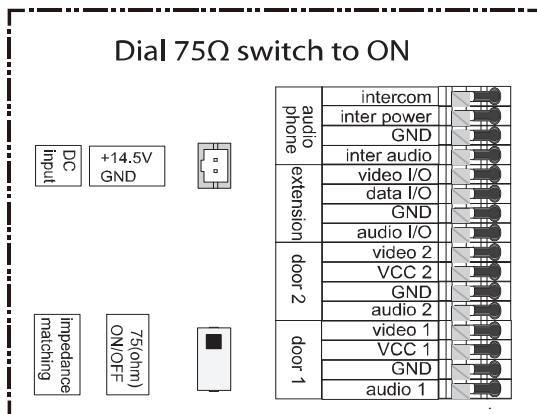

Schaltplan

Gegensprechanlage - Schaltplan mit einem Hauptmonitor und Erweiterungsmonitoren (Scheinwiderstand beachten)

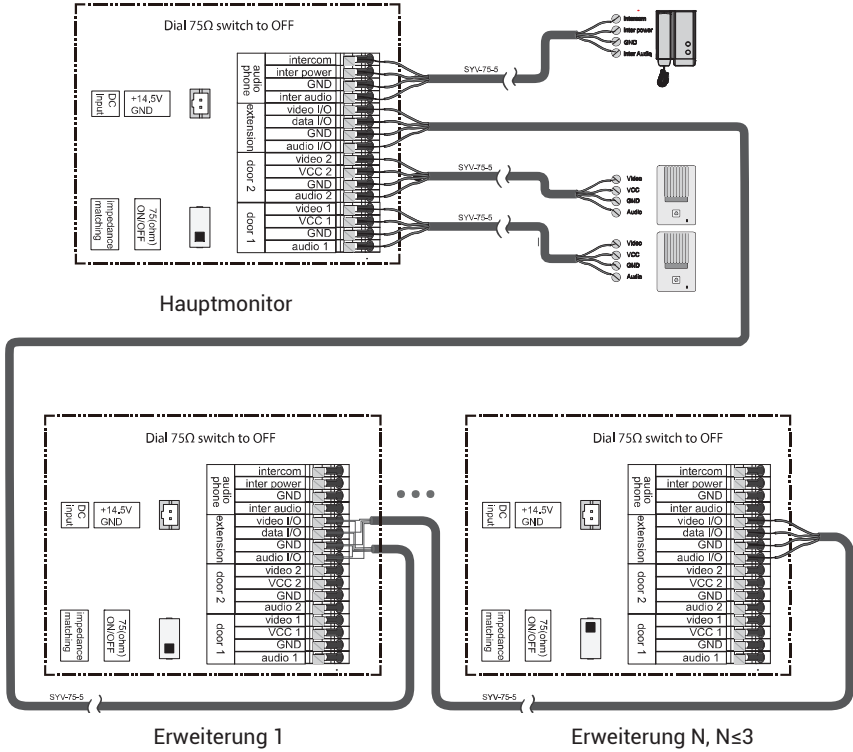

Installation

Installationsort

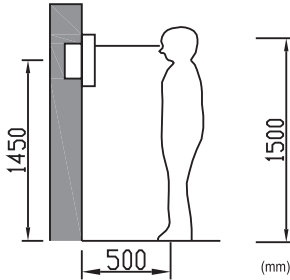

Monitor-Installationsort

Die Standardhöhe bei der Monitorinstallation beträgt ca. 1500mm Entfernung von der Bodenoberfläche, wobei das Zentrum des Displays sich auf der Augenhöhe befindet. In diesem Fall muss die Mitte der Wandhalterung auf ca. 1450mm Höhe sein.

Kabel- & Monitorinstallation

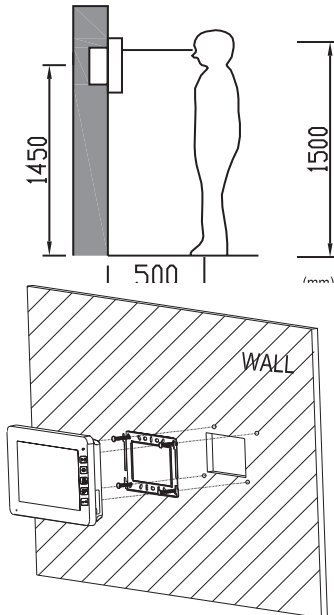

- 1) Drücken Sie den Knopf mit einem Schraubenzieher ein
- 2) Stecken Sie das Kabel in das Loch von unten
- 3) Lassen Sie den Schraubenzieher los
- 4) Überprüfen Sie, ob das Kabel fest sitzt
- 5) Nehmen Sie die Wandhalterungsklammer hinten am Monitor ab
- 6) Bringen Sie die Wandhalterungsklammer an der Wand an
- 7) Schließen Sie die Kabeln an das Terminal auf der Rückseite des Monitors gemäß dem Schaltplan an
- 8) Hängen Sie den Monitor auf die Wandhalterung und befestigen Sie ihn an der Wandhalterungsklammer
- 9) Stecken Sie das Stromkabel in die Steckdose ein

Bedienung

Kommunikation mit der Türstation

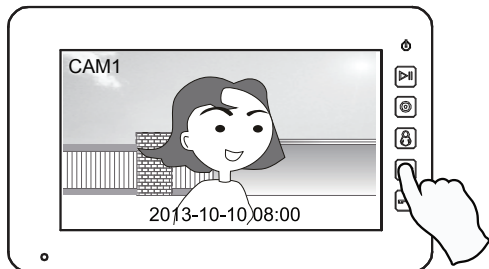

Drücken Sie die Anruftaste auf der Türstation. Die Videostation klingelt.

Drücken Sie  und sprechen Sie mit dem Besucher.

Drücken Sie  erneut, um das Gespräch zu beenden.

Anrufweiterleitung

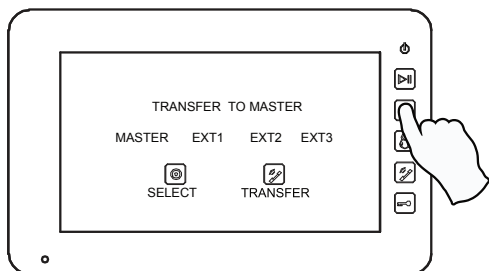

Drücken Sie die Anruftaste auf der Türstation. Die Videostation klingelt.

Drücken Sie  und sprechen Sie mit dem Besucher.

Drücken Sie die Gegensprechtaste  und wählen Sie den Monitor, an den Sie den Anruf weiterleiten möchten.

Drücken Sie die Anruftaste , und der Anruf wird weitergeleitet.

Der Monitor, an den weitergeleitet wurde, klingelt. Nun können Sie  drücken, um mit dem Besucher zu sprechen.

Kameraüberwachung

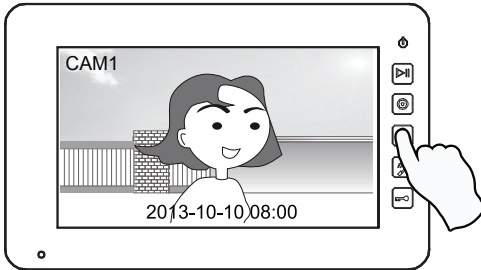

Im Standbymodus, drücken Sie , um über Kamera 1 zu überwachen.

Drücken Sie , um über Kamera 2 zu überwachen.

Während der Überwachung können Sie  drücken, um mit dem Besucher zu sprechen.

Drücken Sie , um den Überwachungsmodus zu verlassen.

Manuelle Türöffnung

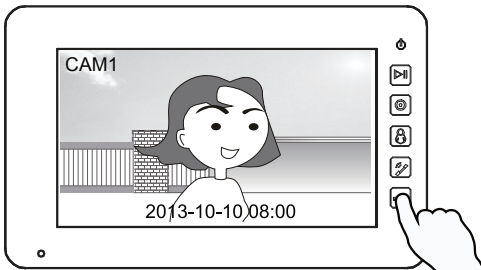



Drücken Sie die Anruftaste auf der Türstation. Die Videostation klingelt.

Drücken Sie , um mit dem Besucher zu sprechen.

Während des Gesprächs können Sie  drücken, um die Tür zu öffnen.

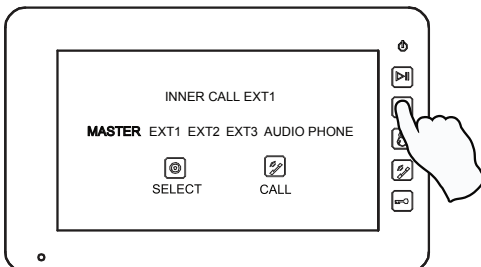
Gegensprechfunktion



Im Standbymodus drücken Sie , um den Monitor auszuwählen, den Sie anrufen möchten.

Drücken Sie , um ein internes Gespräch zu beginnen.

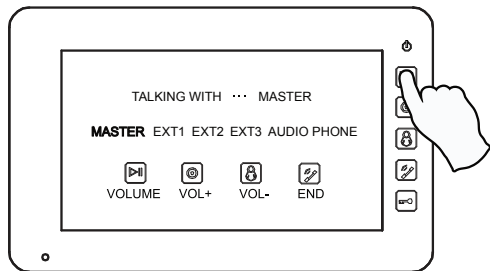

Drücken Sie  auf dem angerufenen Monitor, um den Anruf entgegenzunehmen.







Während des Gesprächs halten Sie für 2 Sekunden  und drücken Sie danach  oder , um die Lautstärke anzupassen.

Foto- & Videobetrachtung





Im Standbymodus drücken Sie , um Fotos oder Videos zu betrachten.

Drücken Sie  oder , um das vorige/nächste Bild oder Video zu betrachten.

Während des Betrachtens drücken Sie , um das Foto/Video zu löschen.

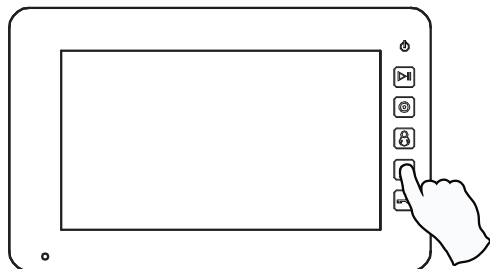
Einstellungen



Im Standbymodus drücken Sie , um zu den Einstellungen zu gelangen. Dort können Sie Bildparameter, Datum&Zeit, Aufnahmemodus, Gegensprech-Adresse, Lautstärke sowie Sprache festlegen.

In den Einstellungen drücken Sie , um den Bildschirm auszuschalten.

Helligkeit, Farbe und Kontrast

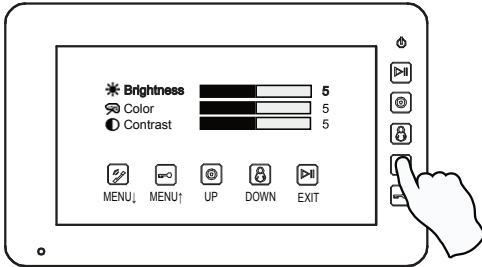

Drücken Sie , um die Bildparameter zu wählen.

Drücken Sie  oder , um den Wert zu verringern/erhöhen.

Drücken Sie , um zu bestätigen und zum nächsten Parameter zu wechseln.

Datum & Zeit

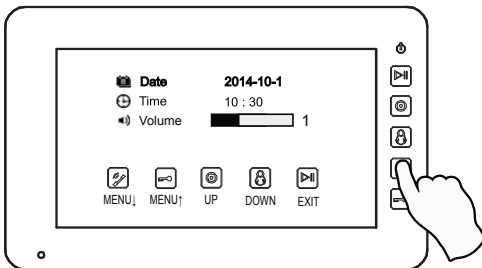

Drücken Sie , um Datum&Zeit zu wählen.

Drücken Sie  oder , um den Wert zu verringern/erhöhen.

Drücken Sie , um zu bestätigen und zum nächsten Parameter zu wechseln.

Lautstärkeregelung

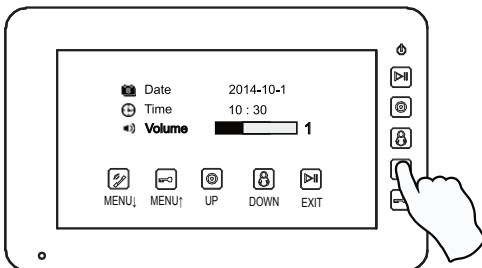

Drücken Sie , um Datum&Zeit zu wählen.

Drücken  oder , um den Wert zu verringern/erhöhen.

Drücken Sie , um zu bestätigen und zum nächsten Menüpunkt zu wechseln.

Alle Fotos/Videos löschen

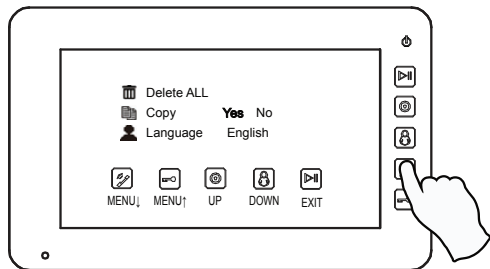

Drücken Sie , um den Menüpunkt "Foto/Video Löschen" zu wählen.

Drücken Sie  oder , um JA oder NEIN zu wählen.

Drücken Sie , um zu bestätigen und zum nächsten Menüpunkt zu wechseln.

Foto/Video vom internen Speicher auf Micro SD-Karte kopieren

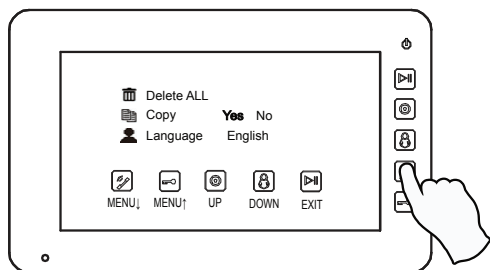

Drücken Sie , um den Menüpunkt "Foto/Video Kopieren" zu wählen.

Drücken Sie  oder , um JA oder NEIN zu wählen.

Drücken Sie , um zu bestätigen und zum nächsten Menüpunkt zu wechseln.

Spracheinstellungen

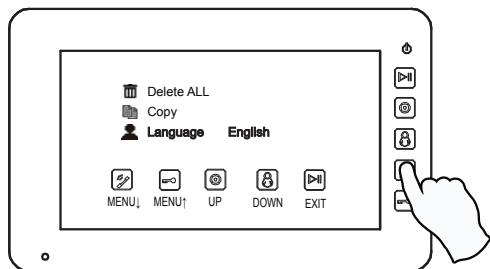



Drücken Sie , um die Spracheinstellungen zu wählen.

Drücken Sie  oder , um die vorige/nächste Sprache zu wählen.

Drücken Sie , um zu bestätigen und zum nächsten Menüpunkt zu wechseln.

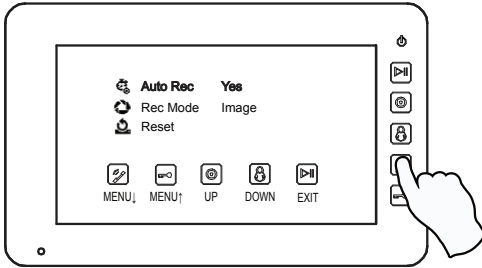
Foto- & Video-Aufnahmemodus



Drücken Sie , um den Menüpunkt "Aufnahmemodus" zu wählen.

Drücken Sie  oder , um die automatische Aufnahmefunktion ein-/ auszuschalten und wählen Sie den Aufnahmemodus (Foto/Video).

Drücken Sie , um zu bestätigen und zum nächsten Menüpunkt zu wechseln.

Einstellungen zurücksetzen

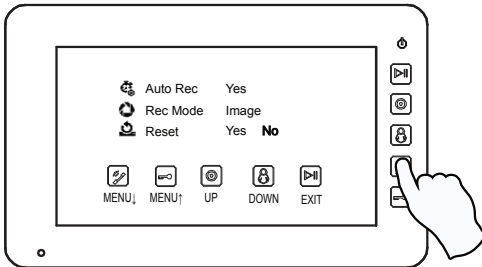

Drücken Sie , um den Menüpunkt "Zurücksetzen" zu wählen.

Drücken Sie  oder , um JA oder NEIN zu wählen.

Drücken Sie , um zu bestätigen und zum nächsten Menüpunkt zu wechseln.

Klingeltöne

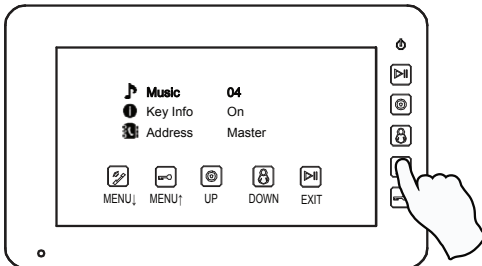

Drücken Sie , um die Klingeltonneinstellungen zu wählen.

Drücken Sie  oder , um den vorigen/nächsten Klingelton zu wählen.

Drücken Sie , um zu bestätigen und zum nächsten Menüpunkt zu wechseln.

Schlüsselinformationen

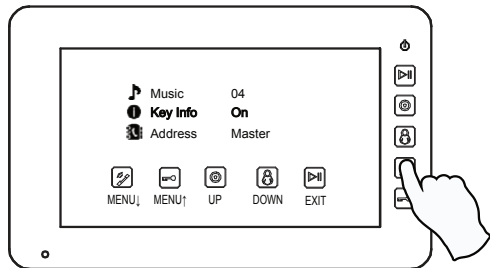

Drücken Sie , um den Menüpunkt "Schlüsselinformationen" zu wählen.

Drücken Sie  oder , um Schlüsselinformationen ein/ auszuschalten.

Drücken Sie , um zu bestätigen und zum nächsten Menüpunkt zu wechseln.

Wenn Schlüsselinformationen aktiv sind, und die Türstation angerufen wird, wird die Displayanzeige wie folgt sein:

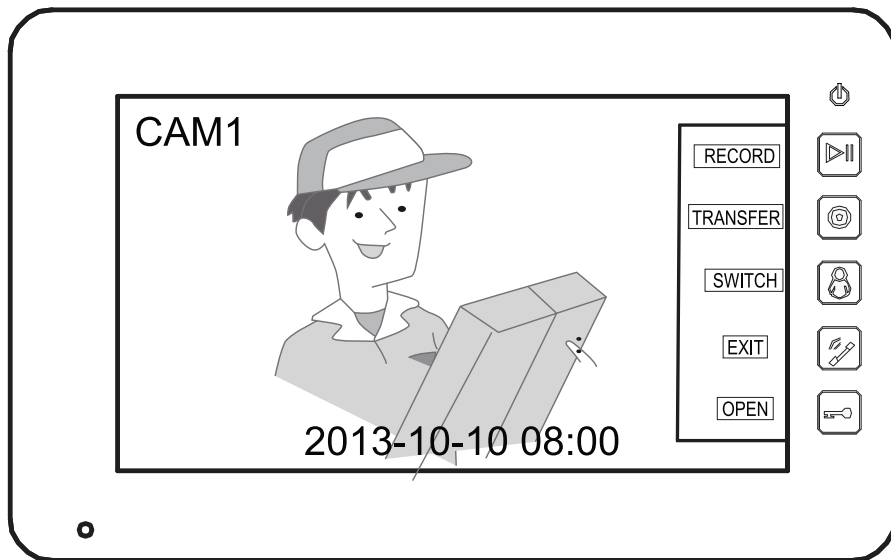

Adresseinstellungen für die Gegensprechfunktion

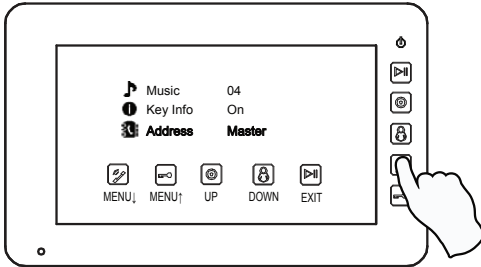

Drücken Sie , um den Menüpunkt "Adresse für Gegensprechfunktion" zu wählen.

Drücken Sie  oder , um die Adresse zu wählen. Der Monitor kann als MASTER, EXT1, EXT2, EXT3 eingestellt werden.

Drücken Sie , um zu bestätigen und zum nächsten Menüpunkt zu wechseln.

Ruhemodus

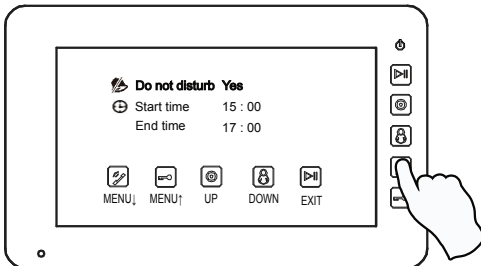

Drücken Sie , um den Ruhemodus zu wählen.

Drücken Sie  oder , um JA oder NEIN zu wählen und die Start-/Endzeit einzustellen.

Drücken Sie , um zu bestätigen und zum nächsten Menüpunkt zu wechseln.

Spezifikationen

Kategorie	7-Zoll Videostation	10.1-Zoll Videostation
Eingangsspannung	AC: 100V ~ 240V, 50Hz/60Hz DC: 14.5V	
Stromverbrauch	Max: 12W, Standby: 5W	
TFT LCD	7" digitales TFT LCD-Display	10.1" digitales TFT LCD-Display
LCD-Auflösung	800(RGB) x 480	1024(RGB) x 600
Türstation-Anschluss	Unterstützt 2x 4-Draht Türstationen	
Erweiterungsmonitor-Anschluss	Unterstützt 3x Erweiterungsmonitore	
Telefonanschluss	Unterstützt 1x 4-Draht-Audiotelefon	
Speicherkapazität	Micro SD-Karte: 100 Videos Interner Speicher: 100 Bilder	
Maße (mm)	205(B)x 128 (H)x 27.5(T)	274(B)x 170 (H)x 28.5(T)



NEOSTAR

Die einführenden Informationen in diesem Dokument können zur Produktverbesserung ohne Vorankündigung geändert werden. Wir behalten uns das Recht der abschließenden Erklärung und Revision vor.